

# Origami Geld Sattel

---

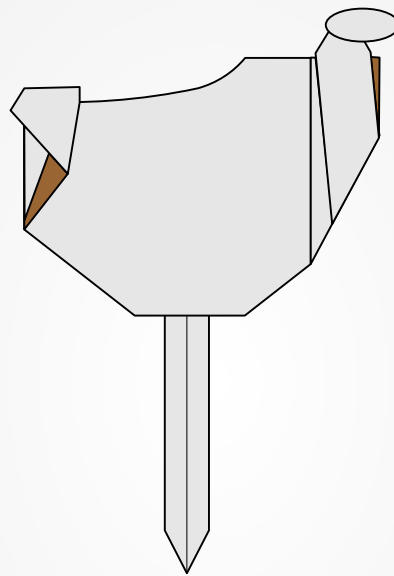

# Origami Inhaltsverzeichnis

Copyright © www.Origami-imagirO.de 2011 Dominik Meißner

	Seite
Faltsymbole .....	3
Origami Fächer 8*16 .....	4
Origami Geld Sattel .....	5

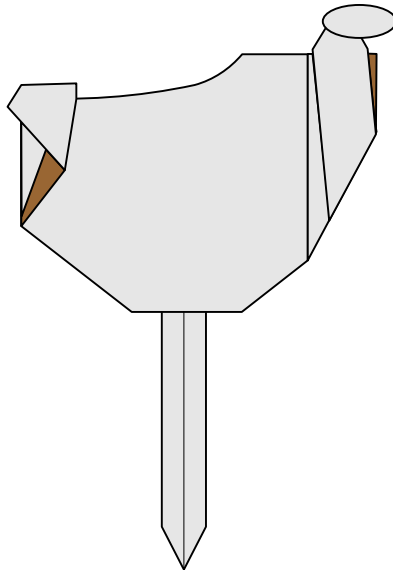

Sattel

Dieses eBook ist urheberrechtlich geschützt. Es werden keine Urheber-, Nutzungs- und sonstigen Schutzrechte an diesem eBook auf sie (den Nutzer) übertragen. Sie sind nur berechtigt, dieses eBook zu eigenen Zwecken zu nutzen. Sie sind nicht berechtigt, dieses eBook oder Auszüge davon im Internet, in Intranets, in Extranets oder sonst wie Dritten zur Verwertung zur Verfügung zu stellen. Eine öffentliche Wiedergabe oder sonstige Weiterveröffentlichung, eine gewerbliche Vervielfältigung und der Weiterverkauf dieses eBooks werden ausdrücklich ausgeschlossen. Sie dürfen Urheberrechtsvermerke, Markenzeichen und andere Rechtsvorbehalte in diesem eBook nicht entfernen.

# Origami Faltsymbole

Copyright © www.Origami-imagiro.de 2011 Dominik Meißner

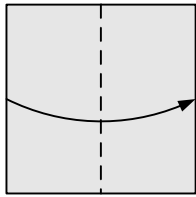

Talfalte

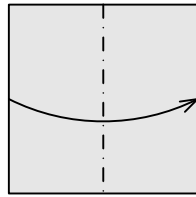
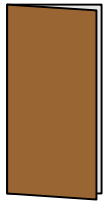

Bergfalte

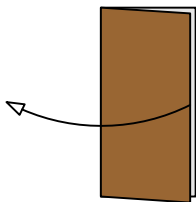
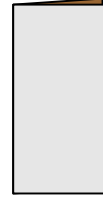

Auffalten / Zurückfalten

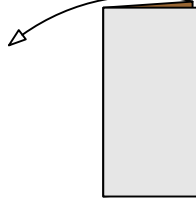
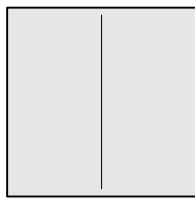

Auffalten / Zurückfalten

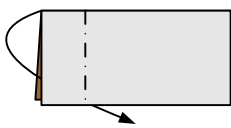
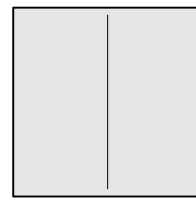

Nach innen zurückfalten

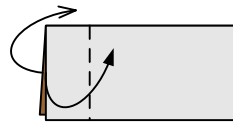

Nach außen zurückfalten

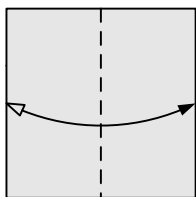
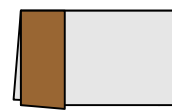

Talfalten und wieder Auffalten

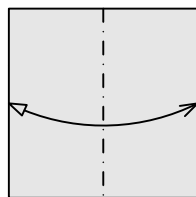
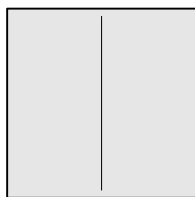

Bergfalten und wieder Auffalten

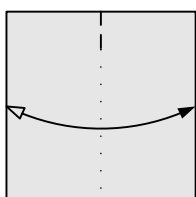
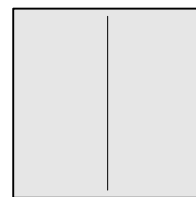

Markierungslinie und Markierungspunkte

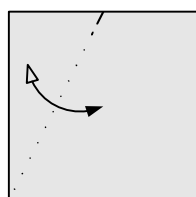
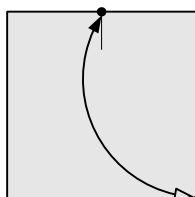

Markierungslinie und Hinweiskreis

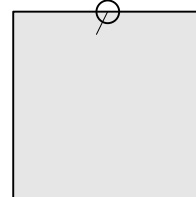

# Origami Geld Fächer 8\*16

Copyright © www.Origami-imagirO.de 2011 Dominik Meißner

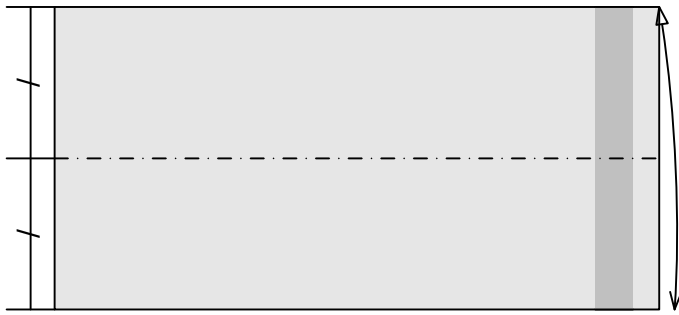

1

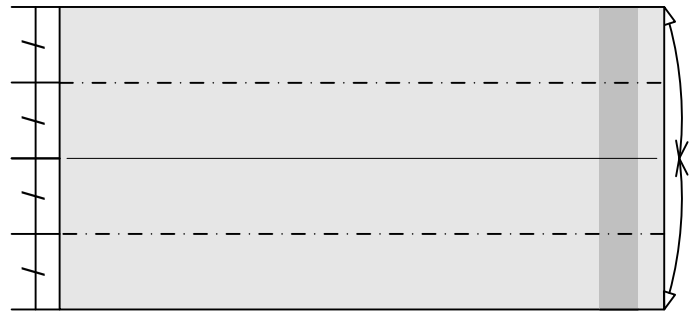

2

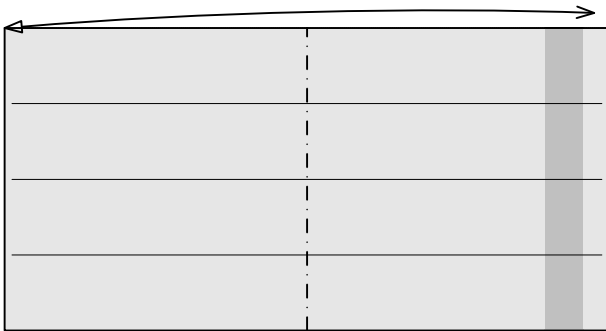

3

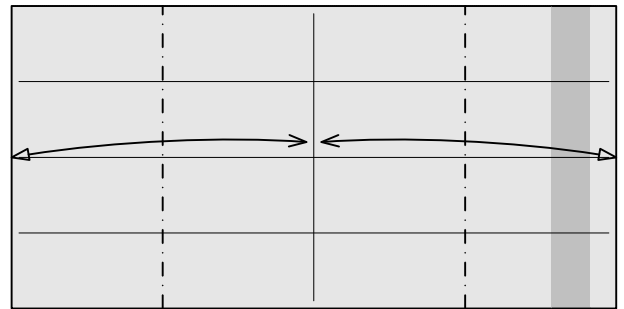

4



Weitere Origami Geldfaltungen und Geldgeschenke Ideen findet Ihr in meinem Buch „Geldgeschenke clever gefaltet“. Die Origami Geldobjekte in diesem Buch können auch mit jeder anderen Währung gefaltet werden.

Geldgeschenke clever gefaltet ISBN: 978-3-7724-3902-5

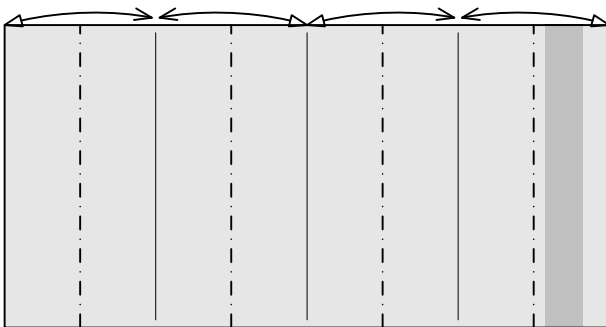

5

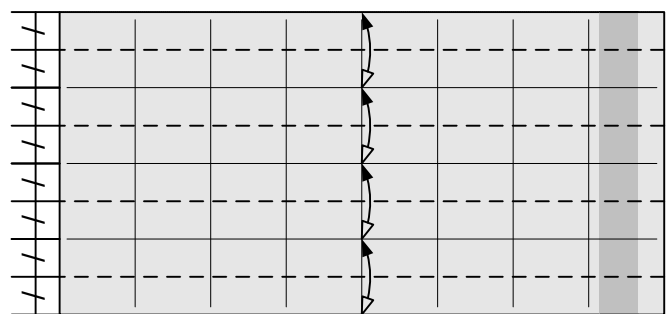

6

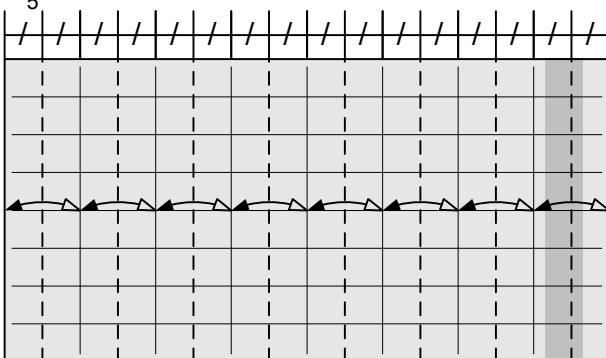

7

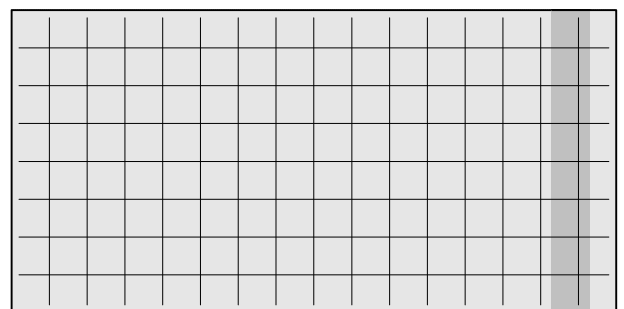

8

# Origami Geld Sattel

Copyright © www.Origami-imagirO.de 2011 Dominik Meißner

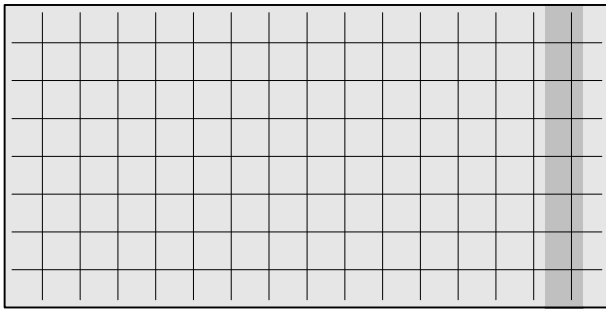

1 Geld Fächer 8\*16

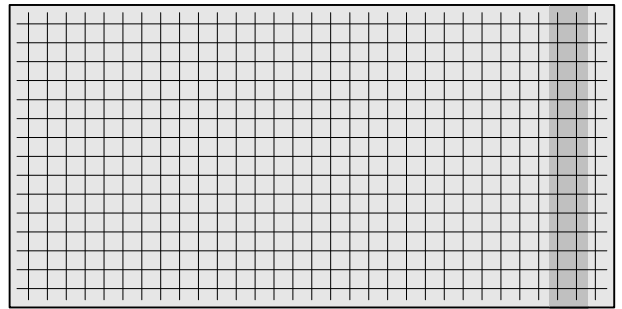

2 Geld Fächer 16\*32

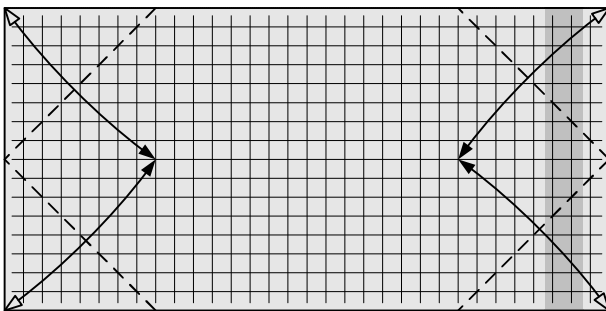

3 Alle vier Ecken talfalten

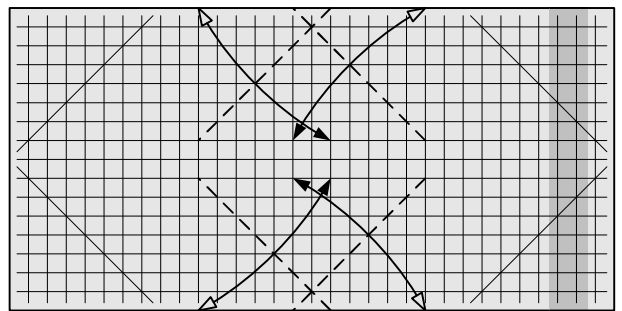

4



Weitere Origami Geldfaltungen und Geldgeschenke Ideen findet Ihr in meinem Buch „Geldgeschenke clever gefaltet“. Die Origami Geldobjekte in diesem Buch können auch mit jeder anderen Währung gefaltet werden.

Geldgeschenke clever gefaltet ISBN: 978-3-7724-3902-5

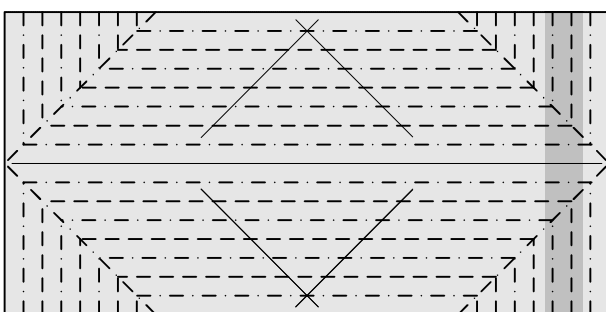

5 Die Ecken als doppel Fächerfaltung

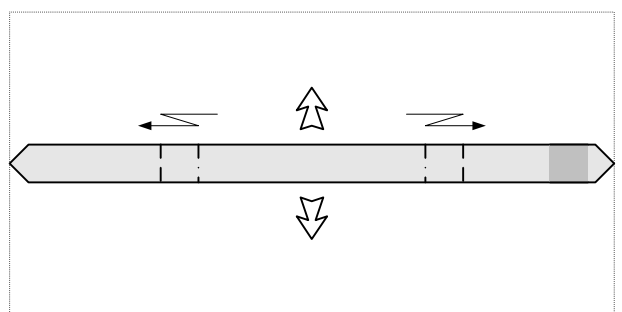

6

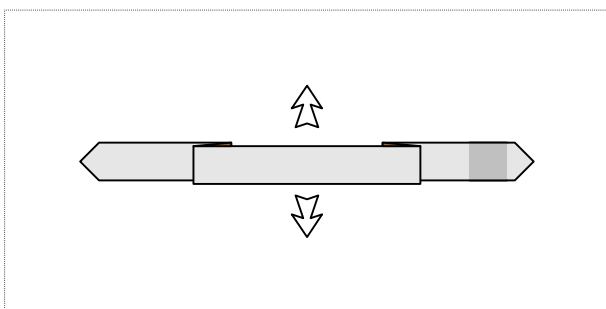

7

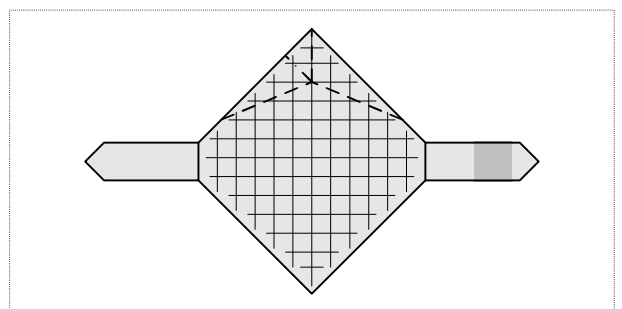

8 Hasenohr falten

# Origami Geld Sattel

Copyright © www.Origami-imagiro.de 2011 Dominik Meißner

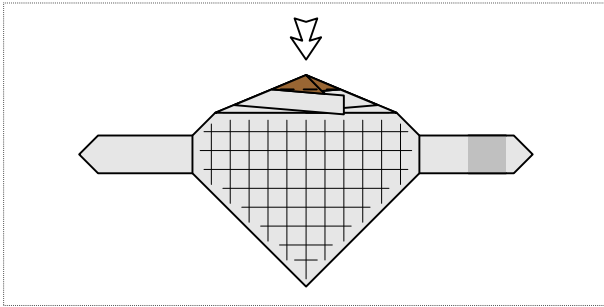

9 Eindrücken

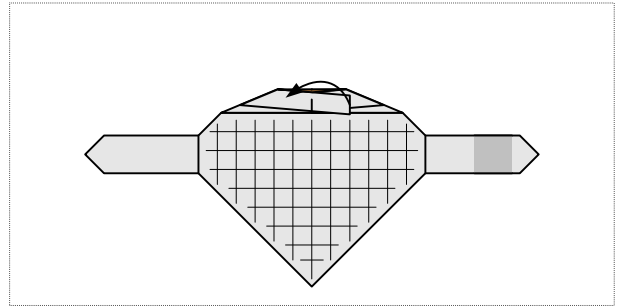

10 Um 90° Aufstellen und das Sattelhorn ausformen

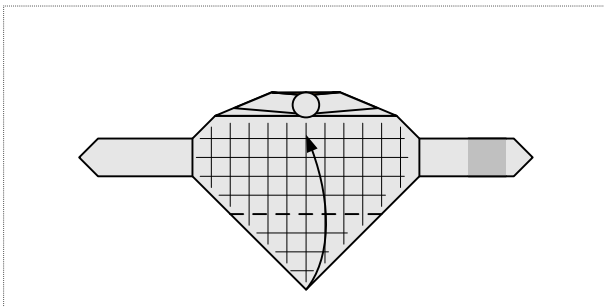

11 Cattle falten

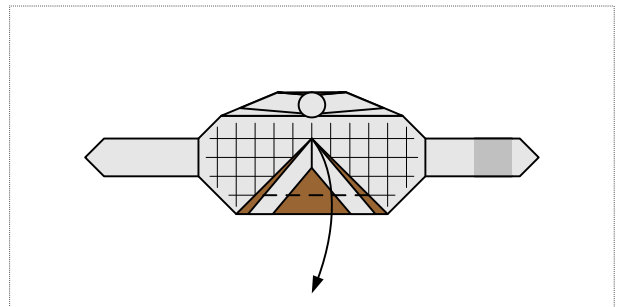

12



Weitere Origami Geldfaltungen und Geldgeschenke Ideen findet Ihr in meinem Buch „Geldgeschenke clever gefaltet“. Die Origami Geldobjekte in diesem Buch können auch mit jeder anderen Währung gefaltet werden.

Geldgeschenke clever gefaltet ISBN: 978-3-7724-3902-5

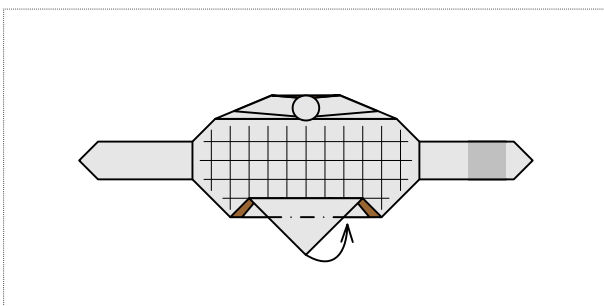

13

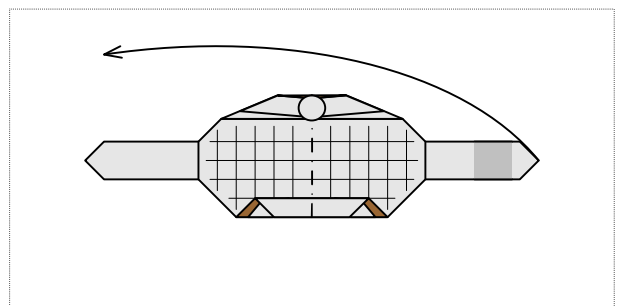

14

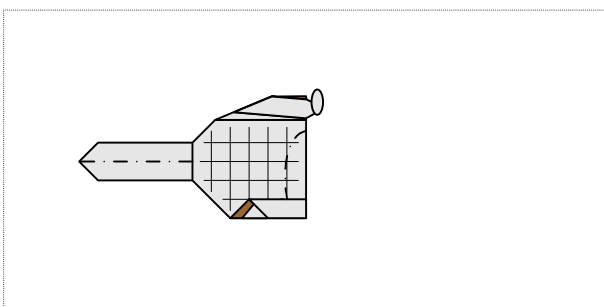

14 Sattel Runden

