

Origami Geldschein Kleid

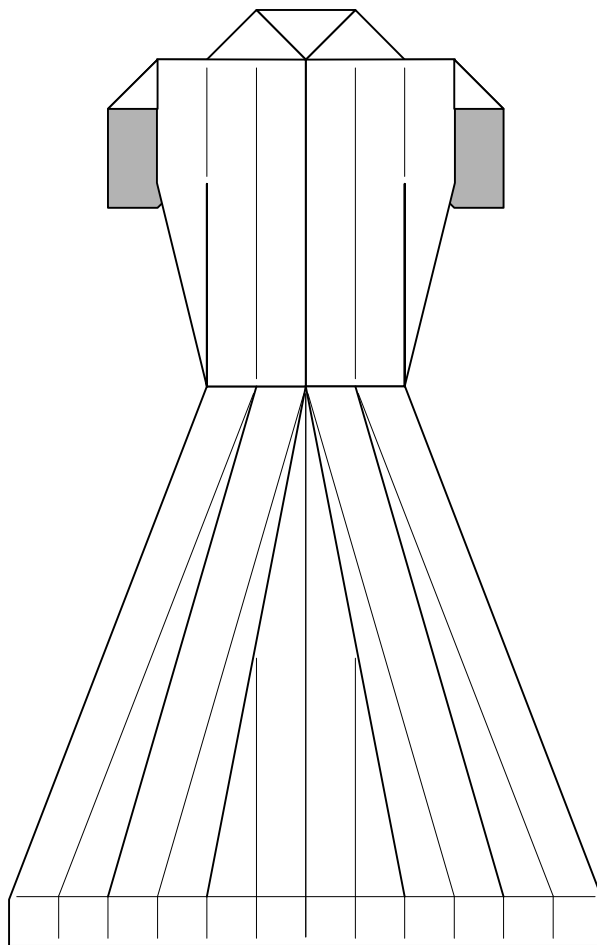

Origami Geldschein Kleid Inhaltsverzeichnis

Copyright © www.orime.de 2008-2012 Dominik Meißner

	Seite
Faltsymbole	3
Origami Geldschein Kleid	4
Origami Geldschein Kleid Variante	9

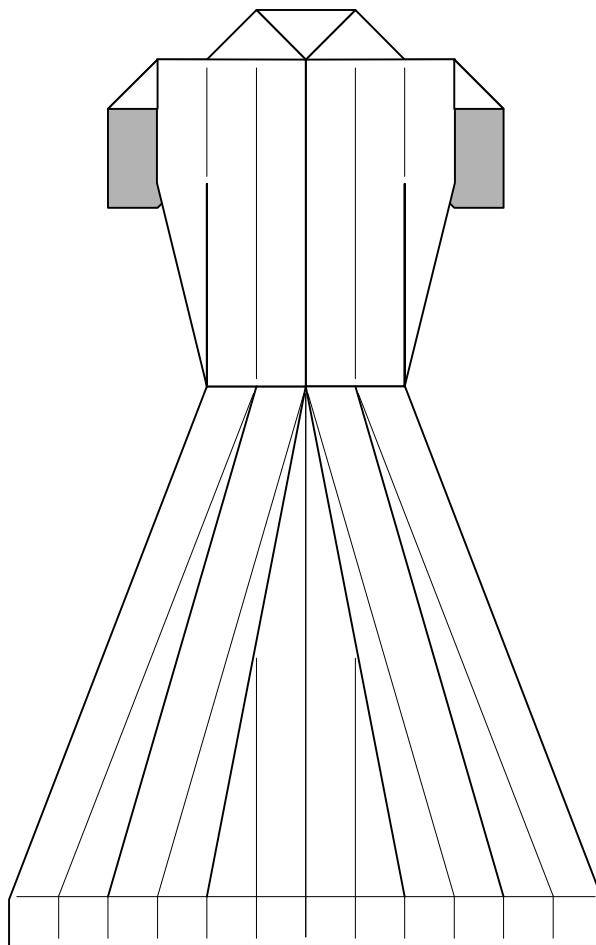

Dieses eBook ist urheberrechtlich geschützt. Es werden keine Urheber-, Nutzungs- und sonstigen Schutzrechte an diesem eBook auf sie (den Nutzer) übertragen. Sie sind nur berechtigt, dieses eBook zu eigenen Zwecken zu nutzen. Sie sind nicht berechtigt, dieses eBook oder Auszüge davon im Internet, in Intranets, in Extranets oder sonst wie Dritten zur Verwertung zur Verfügung zu stellen. Eine öffentliche Wiedergabe oder sonstige Weiterveröffentlichung, eine gewerbliche Vervielfältigung und der Weiterverkauf dieses eBooks werden ausdrücklich ausgeschlossen. Sie dürfen Urheberrechtsvermerke, Markenzeichen und andere Rechtsvorbehalte in diesem eBook nicht entfernen.

Origami Geldschein Kleid Faltsymbole

Copyright © www.orime.de 2008-2012 Dominik Meißner

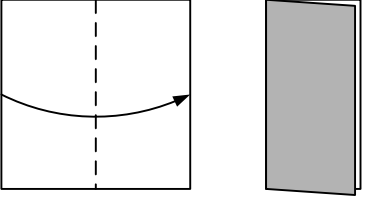
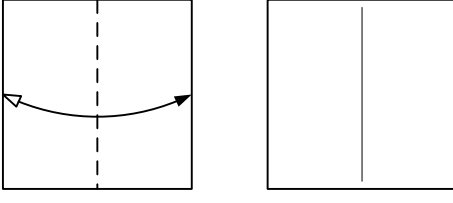
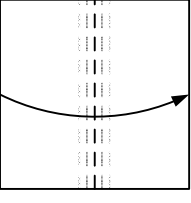

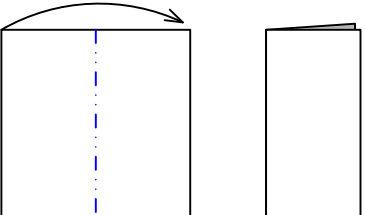
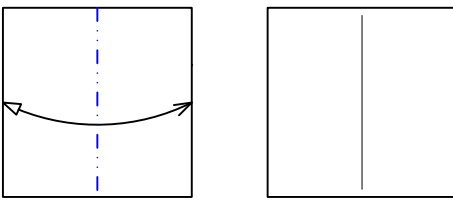
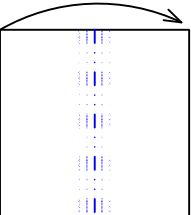
 <p>Talfalte</p>	 <p>Talfalten und wieder Auffalten</p>	 <p>Variable Talfalte (T-up2you)</p>
---	--	---

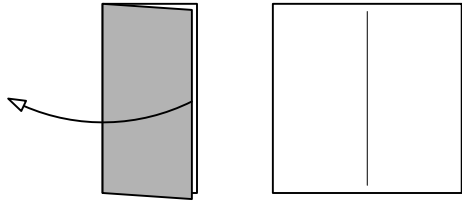
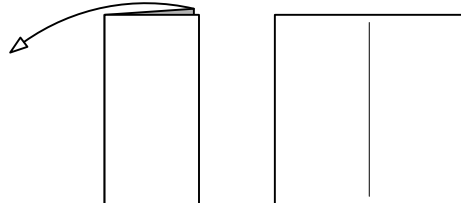
 <p>Bergfalte</p>	 <p>Bergfalten und wieder Auffalten</p>	 <p>Variable Bergfalte (M-up2you)</p>
--	---	--

 <p>Auffalten / Zurückfalten</p>	 <p>Auffalten / Zurückfalten</p>
---	--

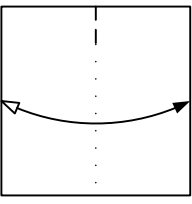
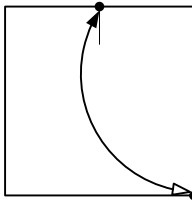
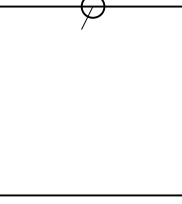
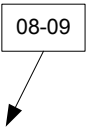
 <p>Nach innen zurückfalten</p>	 <p>Nach außen zurückfalten</p>
--	---

 <p>Markierungslinie</p>	 <p>Markierungspunkte</p>	 <p>Hinweiskreis</p>	 <p>Faltschritt(e) mit der angegebenen Nummer wiederholen</p>
---	--	---	--

<p>Papier umdrehen</p>  <p>nach rechts nach links nach oben nach unten</p>	<p>Papier um die angegebene Winkelzahl drehen</p>  <p>nach rechts nach links</p>
--	---

Origami Geldschein Kleid

Copyright © www.orime.de 2008-2012 Dominik Meißner

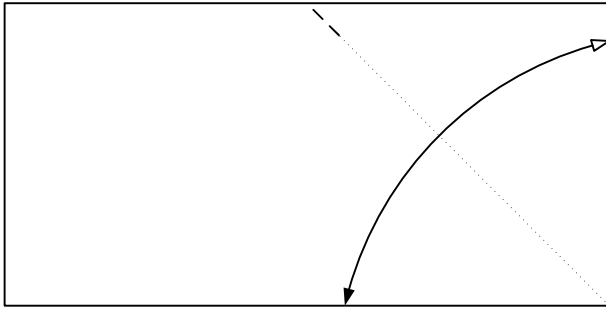

1 Talfalten sie die rechte Kante auf die unter Kante und Falten Sie oben eine Markierung.

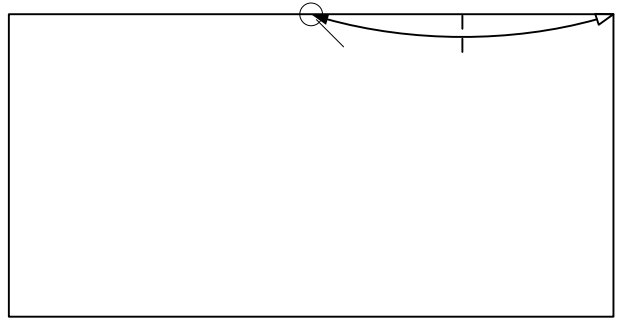

2 Talfalten Sie die rechte Kante auf die Markierung und falten sie oben eine weitere Markierung.

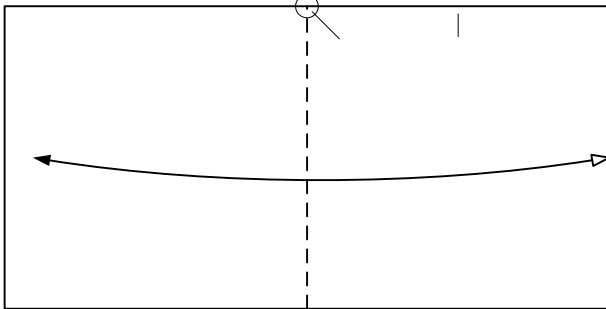

3 Talfalten die die rechte Kante nach Links. Richten Sie sich nach der Markierung vom Faltschritt 1. Je nach Geldschein geht die rechte Kante über die linke oder bleibt vor der linken Kante.

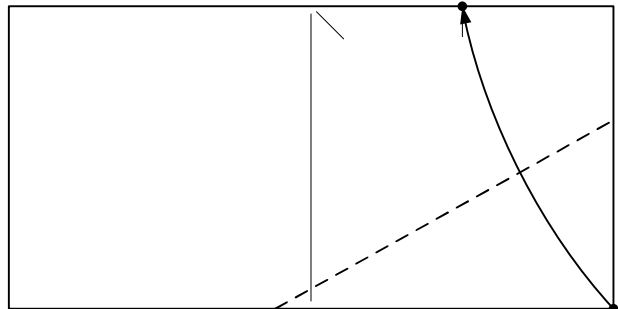

4 Falten Sie nun die rechte untere Ecke auf die Markierung von Faltschritt 2



In diesem Buch von mir sind zwar nur Papierflieger aber auch diese können Teilweise mit Geldscheinen gefaltet werden, wie z.B. diese vier Superhelden.

Papierflieger für Kreativkids
ISBN: 978-3-7724-5776-0

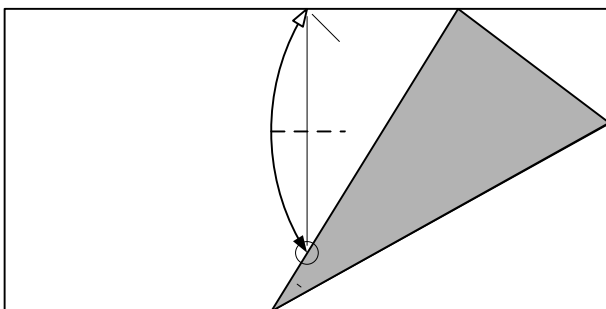

5 Talfalten Sie die obere Kante auf den Schnittpunkt der unteren Kante und falten Sie eine Markierung.

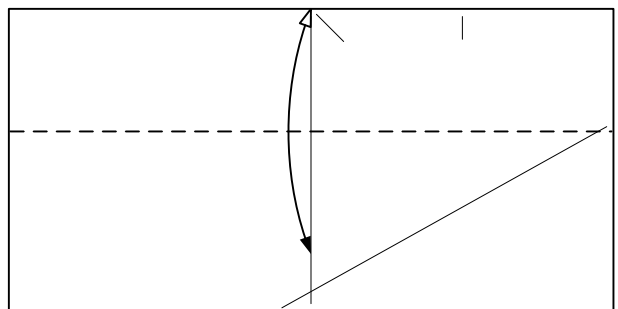

6 Talfalten Sie die Markierungsfaltung aus Faltschritt 5 durch.

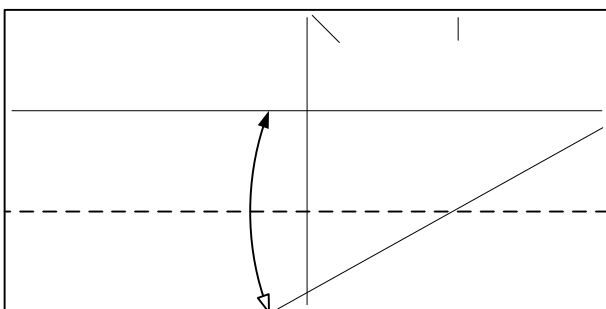

7 Talfalten Sie die unter Kante auf die Faltung aus Faltschritt 6.

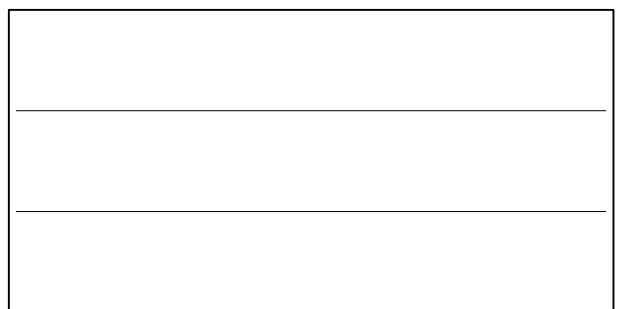

8 Sie können diese Dreiteilung auch mit einem Lineal abmessen und mit einem Bleistift markieren.

Origami Geldschein Kleid

Copyright © www.orime.de 2008-2012 Dominik Meißner

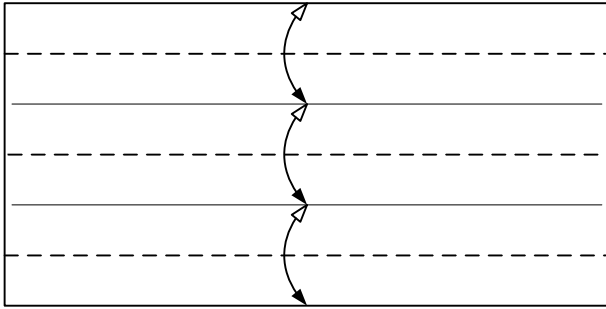

9 Falten Sie mittig drei weitere Talfalteln.

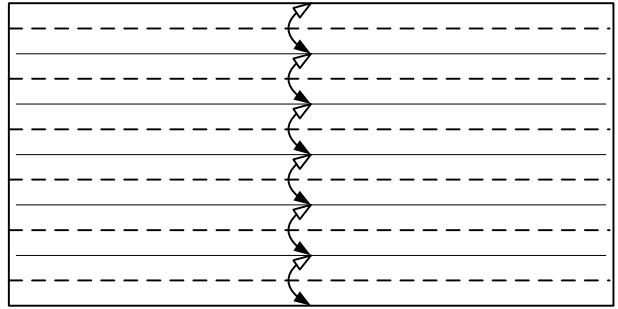

10 Falten Sie mittig sechs weitere Talfalteln.

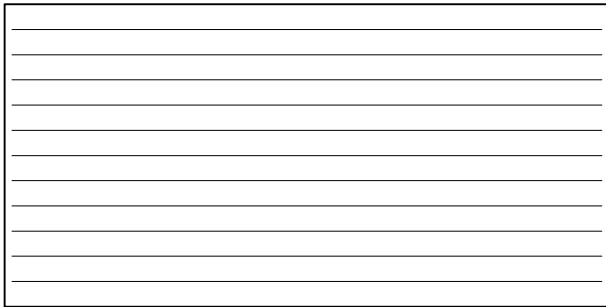

11

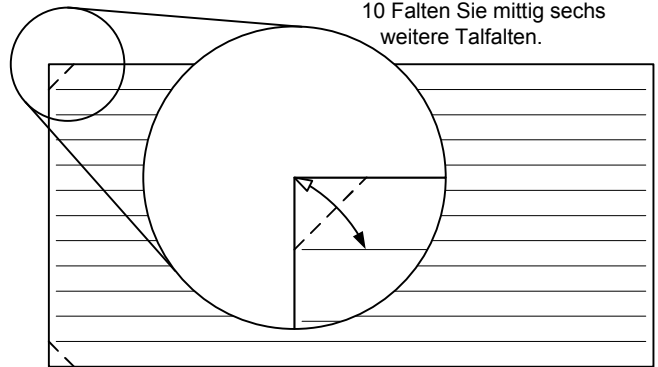

12 Falten Sie oben und unten die linke Kante auf die oberste bzw. unterste Faltung.



Weitere Origami Geldfaltungen und Geldgeschenke Ideen finden Sie in meinem Buch „Geldgeschenke clever gefaltet“. Die Origami Geld Objekte in diesem Buch können auch mit jeder Währung gefaltet werden.

Geldgeschenke clever gefaltet ISBN: 978-3-7724-3902-5

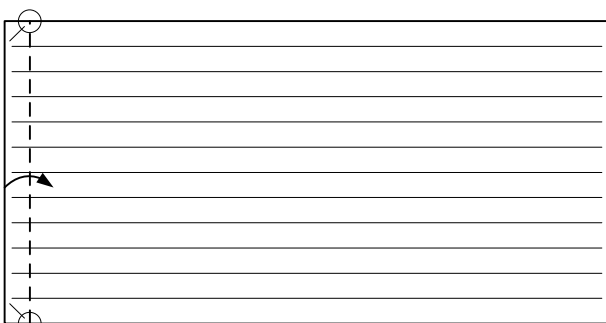

13 Falten Sie die linke Kante nach rechts. Richten Sie sich nach den Markierungen an der oberen und unteren Kante.

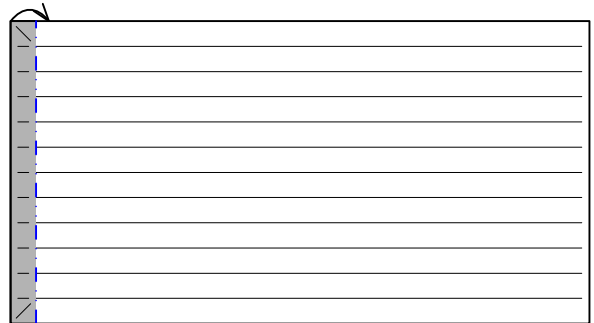

14 Bergfalten Sie die linke Kante. Richten Sie sich nach der mittleren Kante.



15 Talfalteln Sie die linke Kante nach rechts. Richten Sie sich nach der Kante auf der Rückseite.



16 Falten Sie wieder auf

Origami Geldschein Kleid

Copyright © www.orime.de 2008-2012 Dominik Meißner

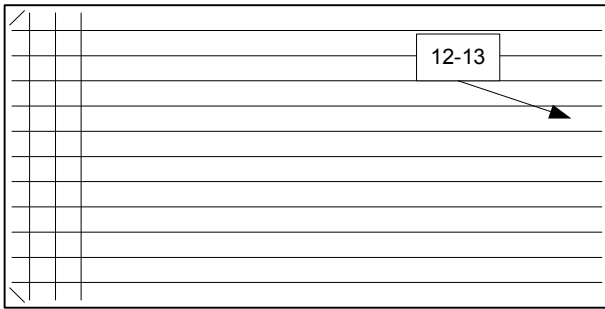

17 Wiederholen Sie Faltschritte 12 und 13 mit der rechten Seite

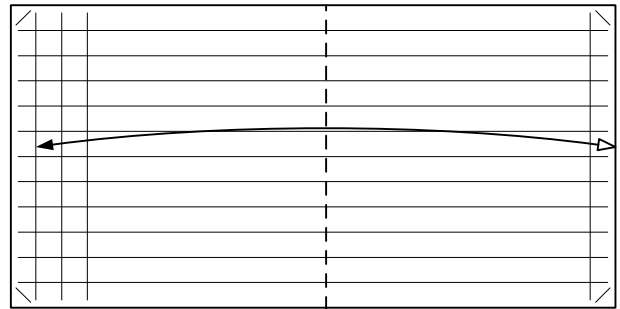

18 Talfalten Sie die rechte Kante auf die erste Faltung von links. Falten Sie wieder auf.

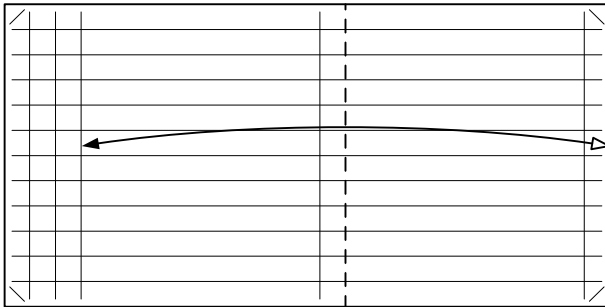

19 Talfalten Sie die rechte Kante auf die dritte Faltung von links. Falten Sie wieder auf.

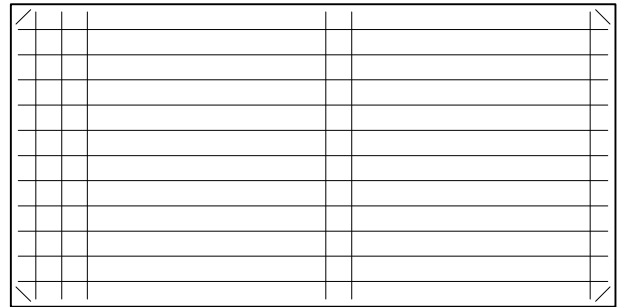

20



Weitere Origami Geldfaltungen und Geldgeschenke Ideen finden Sie in meinem Buch „Geldgeschenke raffiniert gefaltet“. Die Origami Geld Objekte in diesem Buch können auch mit jeder Währung gefaltet werden.

Geldgeschenke raffiniert gefaltet ISBN: 978-3-7724-4024-3

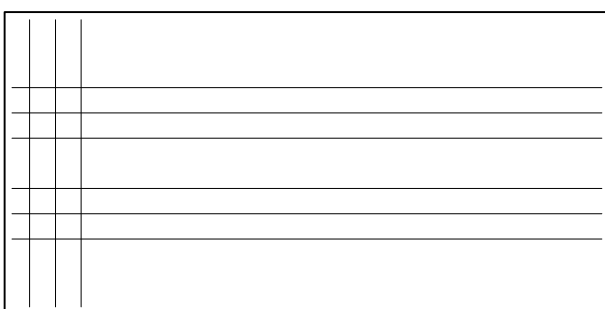

21 Nur die jetzt angezeigten Faltungen werden für die zwei Drehfaltungen benötigt.

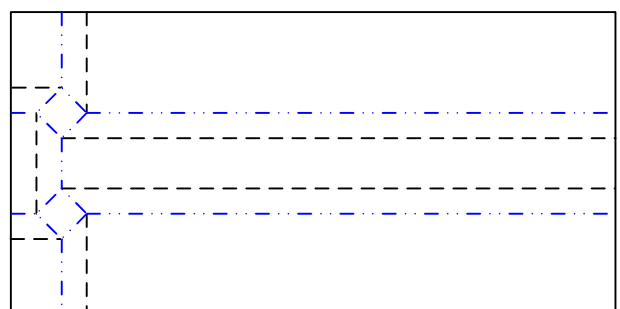

22 Zwei Drehfaltungen (siehe Origami Grundlagen unter www.orime.de)

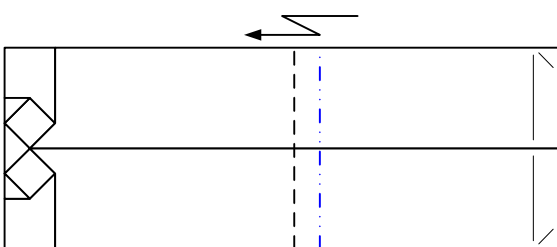

23 Diese Faltungen sind zwar die aus Faltschritt 18 und 19 aber Sie können die Zickzack Faltung je nach verwendeten Geldschein weiter nach links oder rechts verschieben (siehe Seite 9).

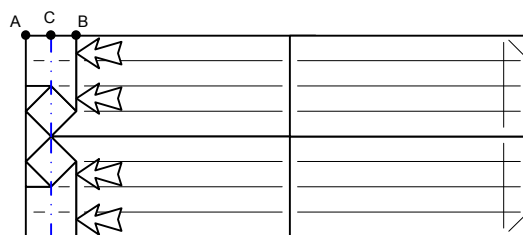

24 Den Kragen nach innen eindrücken.

Origami Geldschein Kleid

Copyright © www.orime.de 2008-2012 Dominik Meißner

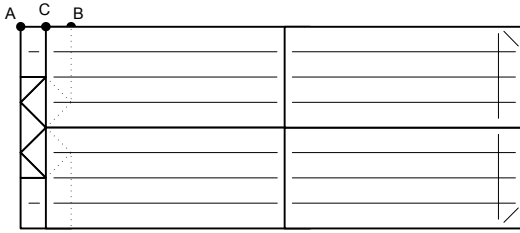

25 Den Kragen nach innen eindrücken und danach nach rechts falten.

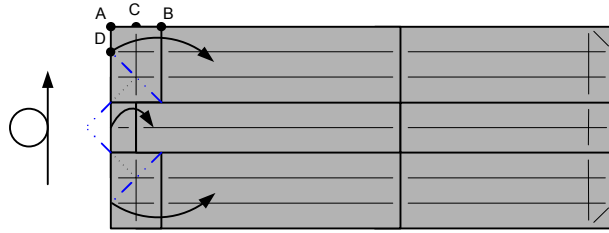

26 Falten Sie nur die vorderen Lagen nach rechts.

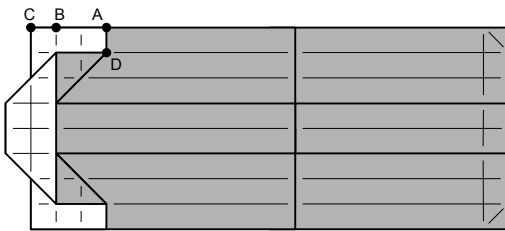

27 Wenden Sie das Kleid

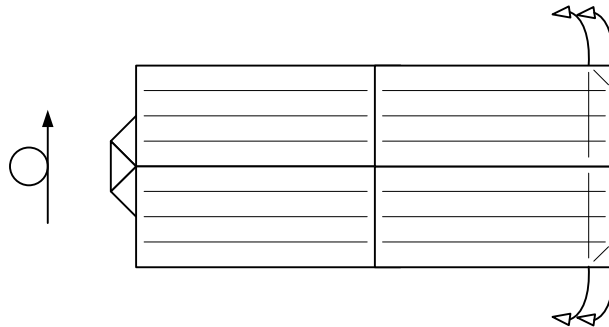

28 Falten Sie die rechte Seite komplett auf. Das rechte Ende bildet einen Bogen.



In diesem Buch von mir sind zwar nur Papierflieger aber auch diese können Teilweise mit Geldscheinen gefaltet werden, wie z.B. diese vier Superhelden.

Papierflieger für Kreativkids
ISBN: 978-3-7724-5776-0

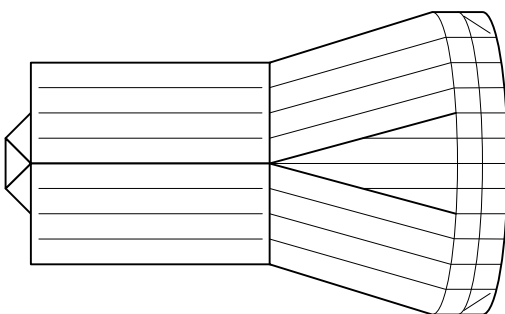

29 Drücken Sie das Geldkleid vorsichtig flach.

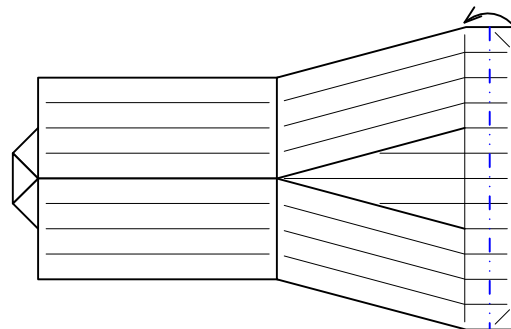

30 Bergfalten Sie die rechte Kante.

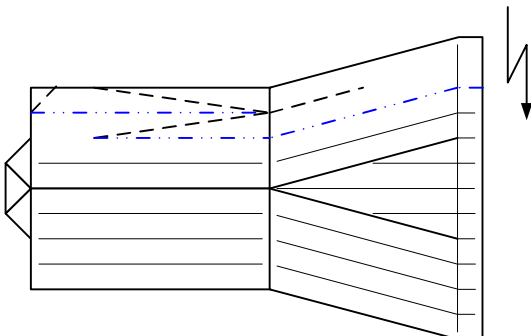

31 Falten Sie rechts eine Zickzack Faltung, halten Sie den Saum vom Kleid aber offen. Im linken Teil läuft die Zickzack Faltung schräg zu einer Spitze zusammen.

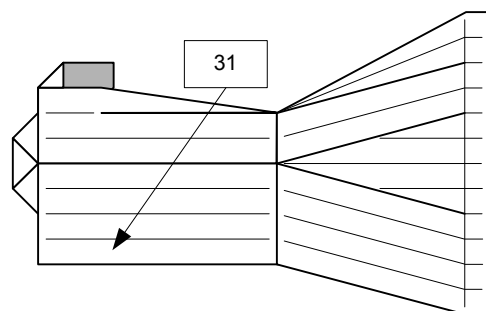

32 wiederholen Sie den Faltschritt 31 mit der unteren Seite vom Geldkleid.

Origami Geldschein Kleid

Copyright © www.orime.de 2008-2012 Dominik Meißner

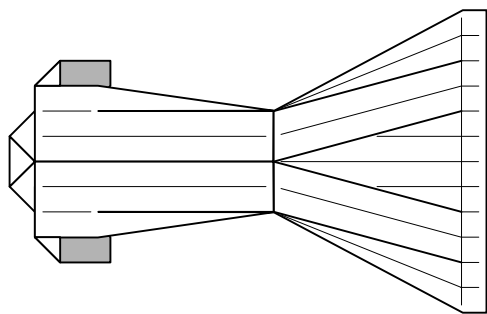

34 Drehen Sie das Geldkleid.

90°

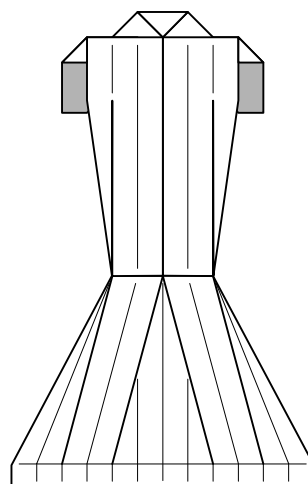

Weitere Origami Geldfaltungen und Geldgeschenke Ideen finden Sie in meinem Buch „Geldgeschenke clever gefaltet“. Die Origami Geld Objekte in diesem Buch können auch mit jeder Währung gefaltet werden.

Geldgeschenke clever gefaltet ISBN: 978-3-7724-3902-5

Origami Geldschein Kleid Variante

Copyright © www.orime.de 2008-2012 Dominik Meißner

Die Zickzack Faltungen unterteilt bei den Kleidern das Oberteil und das Unterteil. Sie geben somit die Länge dieser Teile an.

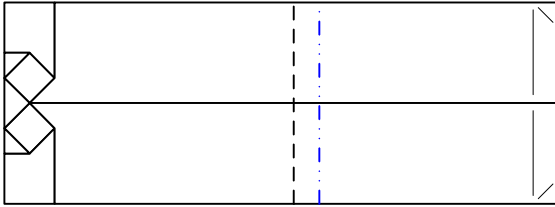

Origami Geldkleid Version 2 Faltschritt 23 original

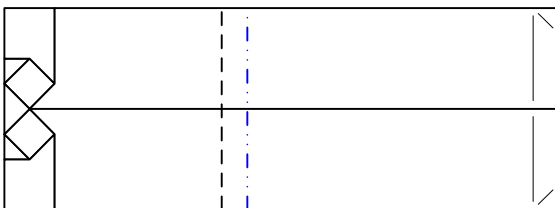
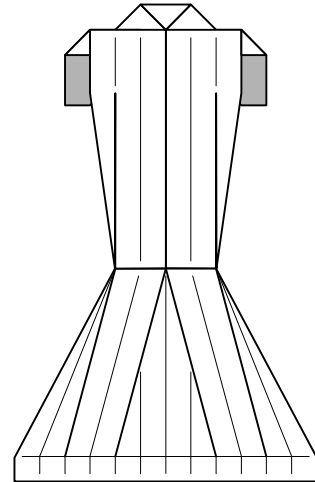

Origami Geldkleid Version 2 Faltschritt 23 nach links verschoben.

