

# Origami Geldschein Kleid

---

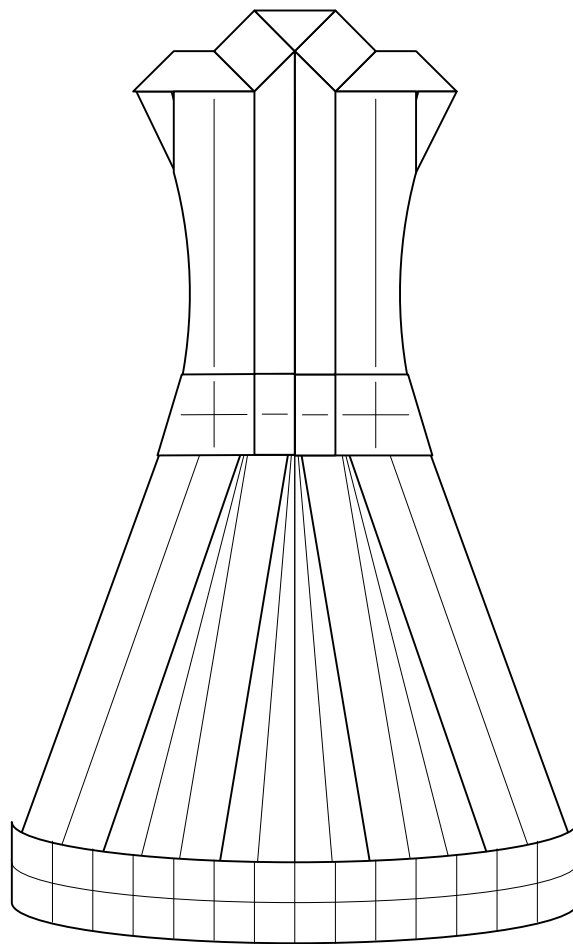

# Origami Geldschein Kleid Inhaltsverzeichnis

Copyright © www.orime.de 2008-2012 Dominik Meißner

	Seite
Faltsymbole .....	3
Origami Geldschein Kleid .....	4
Origami Geldschein Kleid Variante .....	9

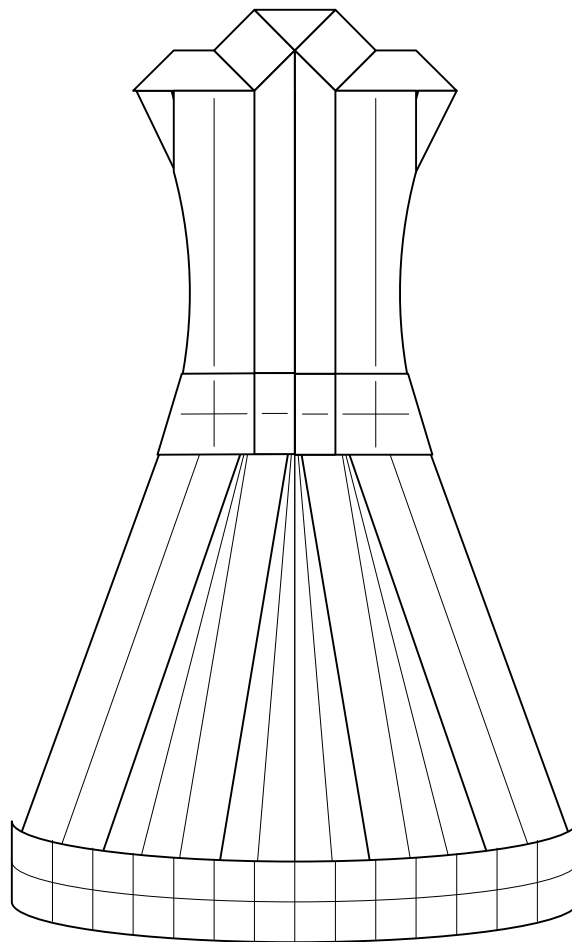

Dieses eBook ist urheberrechtlich geschützt. Es werden keine Urheber-, Nutzungs- und sonstigen Schutzrechte an diesem eBook auf sie (den Nutzer) übertragen. Sie sind nur berechtigt, dieses eBook zu eigenen Zwecken zu nutzen. Sie sind nicht berechtigt, dieses eBook oder Auszüge davon im Internet, in Intranets, in Extranets oder sonst wie Dritten zur Verwertung zur Verfügung zu stellen. Eine öffentliche Wiedergabe oder sonstige Weiterveröffentlichung, eine gewerbliche Vervielfältigung und der Weiterverkauf dieses eBooks werden ausdrücklich ausgeschlossen. Sie dürfen Urheberrechtsvermerke, Markenzeichen und andere Rechtsvorbehalte in diesem eBook nicht entfernen.

# Origami Geldschein Kleid Faltsymbole

Copyright © www.orime.de 2008-2012 Dominik Meißner

Talfalte		Talfalten und wieder Auffalten		Variable Talfalte (T-up2you)

Bergfalte		Bergfalten und wieder Auffalten		Variable Bergfalte (M-up2you)

Auffalten / Zurückfalten		Auffalten / Zurückfalten	

Nach innen zurückfalten		Nach außen zurückfalten	

			<p>08-09</p>
Markierungslinie	Markierungspunkte	Hinweiskreis	Faltschritt(e) mit der angegebenen Nummer wiederholen

Papier umdrehen				Papier um die angegebene Winkelzahl drehen			
nach rechts	nach links	nach oben	nach unten	nach rechts	nach links	nach rechts	nach links

# Origami Geldschein Kleid

Copyright © www.orime.de 2008-2012 Dominik Meißner

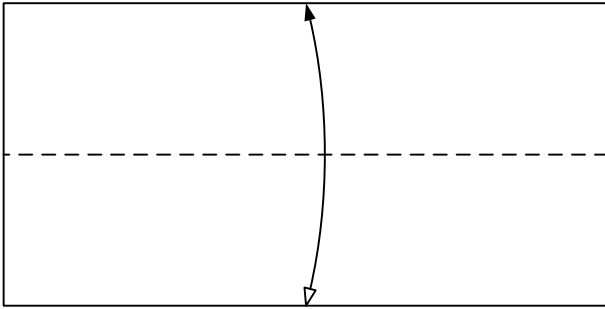

1 Talfalten Sie die unter Kante auf die obere Kante und falten Sie wieder auf.

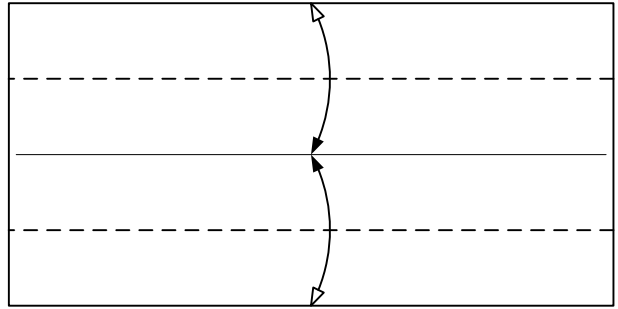

2 Talfalten Sie die unter und die obere Kante auf die Mitte.

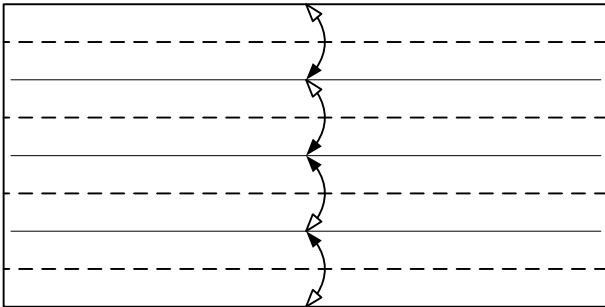

3 Falten Sie mittig vier weitere Talfalten.

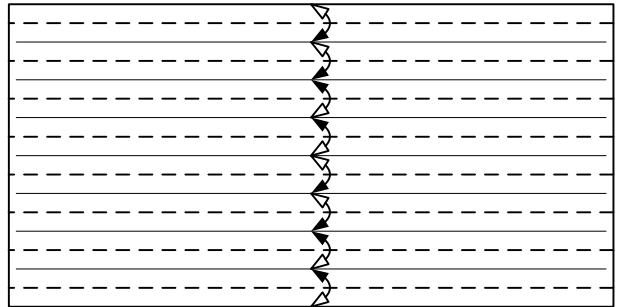

4 Falten Sie mittig acht weitere Talfalten.



Weitere Origami Geldfaltungen und Geldgeschenke Ideen finden Sie in meinem Buch „Geldgeschenke clever gefaltet“. Die Origami Geld Objekte in diesem Buch können auch mit jeder Währung gefaltet werden.

Geldgeschenke clever gefaltet ISBN: 978-3-7724-3902-5

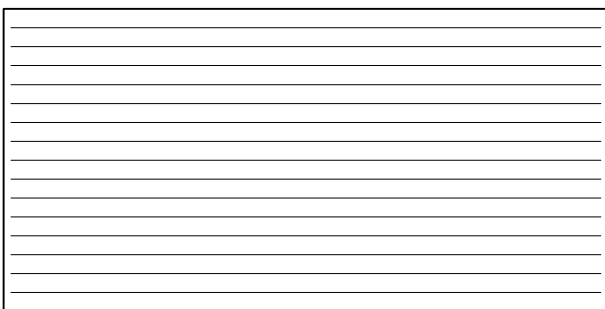

5

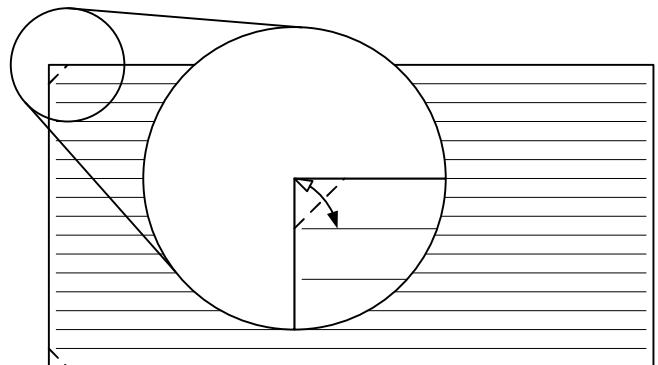

6 Falten Sie oben und unten die linke Kante auf die oberste bzw. unterste Faltung.

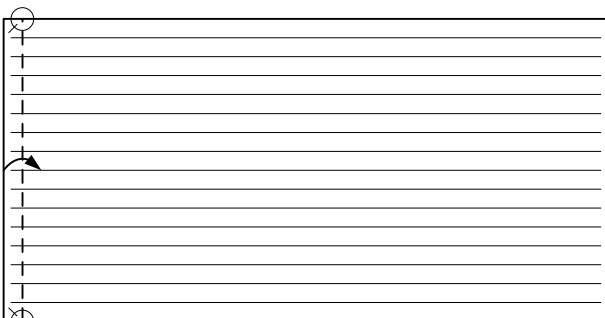

7 Falten Sie die linke Kante nach rechts. Richten Sie sich nach den Markierungen an der oberen und unteren Kante.

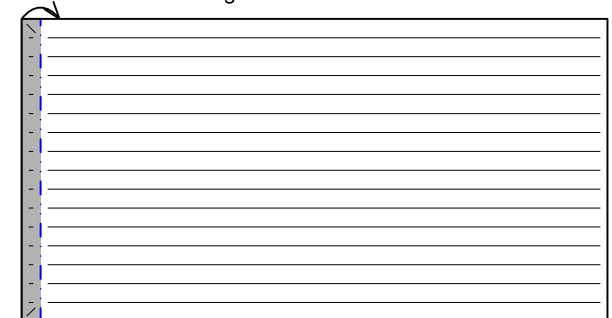

8 Bergfalten Sie die linke Kante. Richten Sie sich nach der mittleren Kante.

# Origami Geldschein Kleid

Copyright © www.orime.de 2008-2012 Dominik Meißner

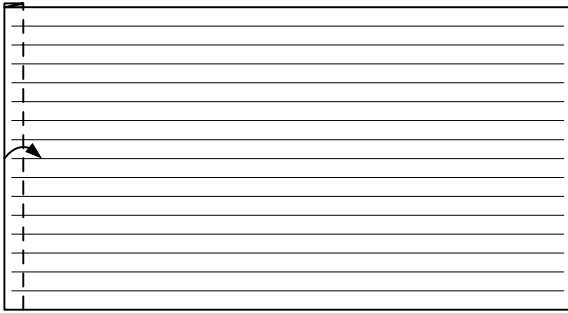

9 Talfalten Sie die linke Kante nach rechts. Richten Sie sich nach der Kante auf der Rückseite.

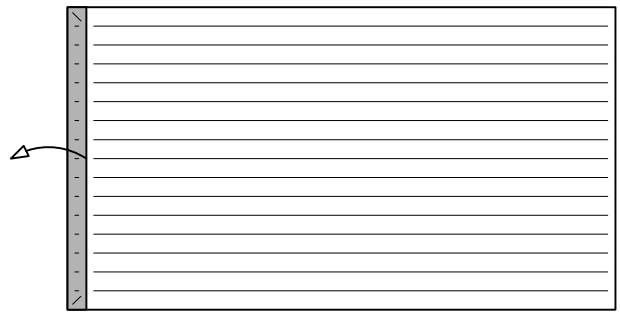

10 Falten Sie wieder auf

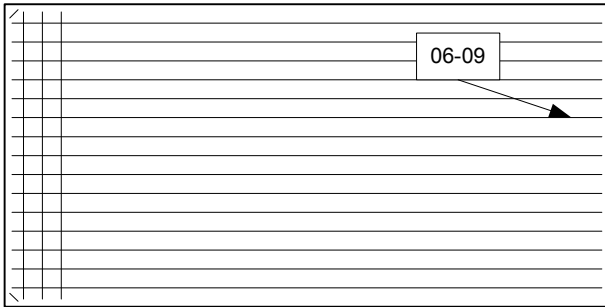

11 Wiederholen Sie Faltschritte 6 bis 9 mit der rechten Seite

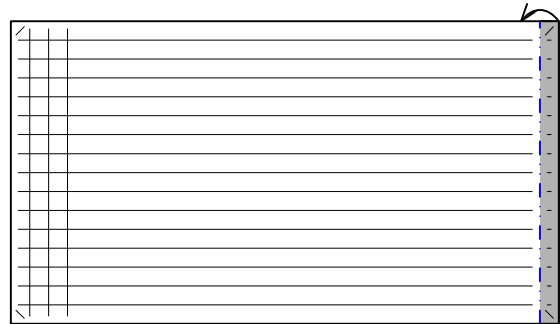

12 Bergfalten Sie die rechte Kante. Richten Sie sich nach der mittleren Kante.



Weitere Origami Geldfaltungen und Geldgeschenke Ideen finden Sie in meinem Buch „Geldgeschenke raffiniert gefaltet“. Die Origami Geld Objekte in diesem Buch können auch mit jeder Währung gefaltet werden.

Geldgeschenke raffiniert gefaltet ISBN: 978-3-7724-4024-3

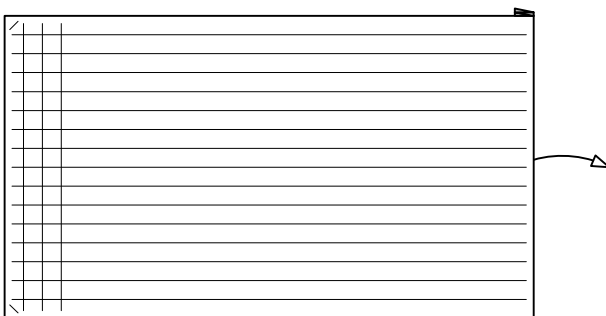

13 Falten Sie wieder auf

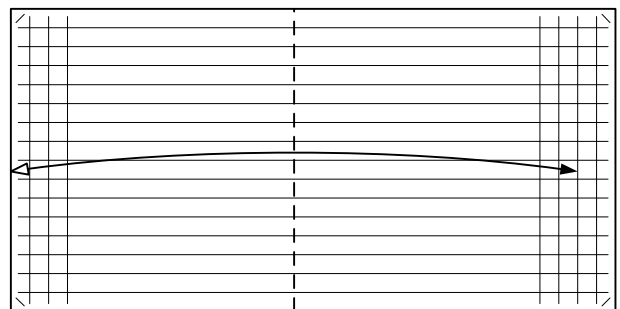

14 Talfalten Sie die linke Kante auf die zweite Faltung von rechts. Falten Sie wieder auf.

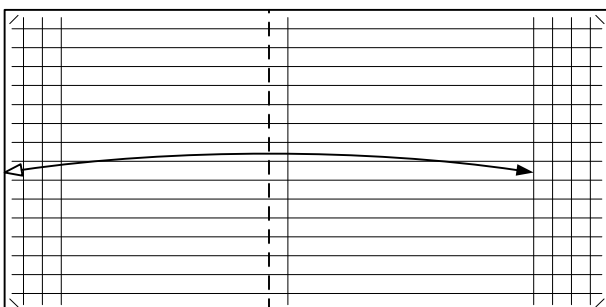

15 Talfalten Sie die linke Kante auf die vierte Faltung von rechts. Falten Sie wieder auf.

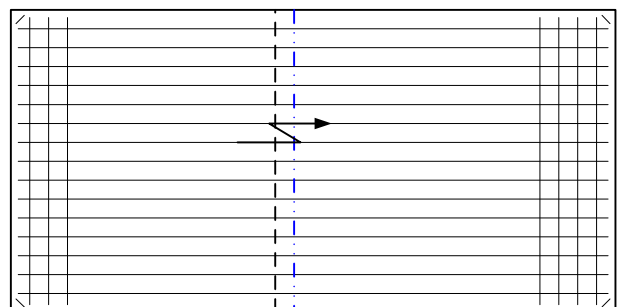

16 Führen Sie eine Zickzack Faltung aus.

# Origami Geldschein Kleid

Copyright © www.orime.de 2008-2012 Dominik Meißner

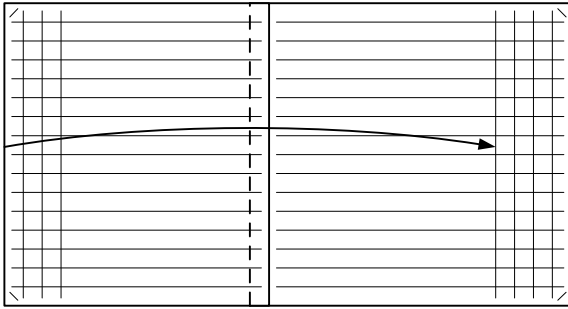

17 Talfalten Sie die linke Kante nach rechts. Richten Sie sich nach der Kante auf der Rückseite.

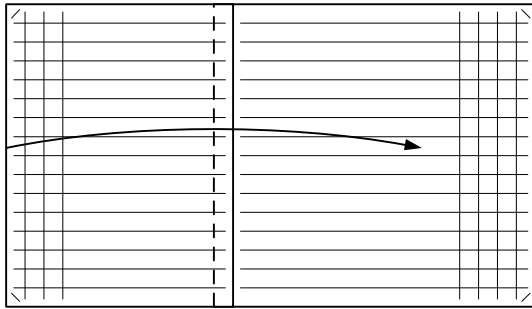

19 Talfalten Sie die Kante nach rechts. Richten Sie sich nach der Kante auf der Rückseite.

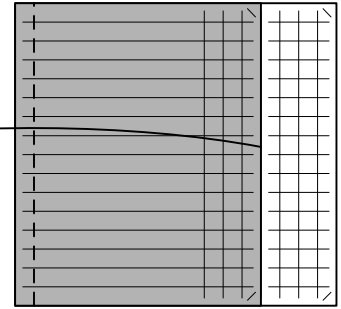

18 Talfalten Sie die Kante nach links. Richten Sie sich nach der Kante auf der Rückseite.

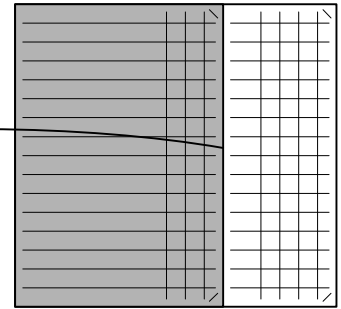

20 Falten Sie alles wieder auf.



In diesem Buch von mir sind zwar nur Papierflieger aber auch diese können Teilweise mit Geldscheinen gefaltet werden, wie z.B. diese vier Superhelden.

Papierflieger für Kreativkids  
ISBN: 978-3-7724-5776-0

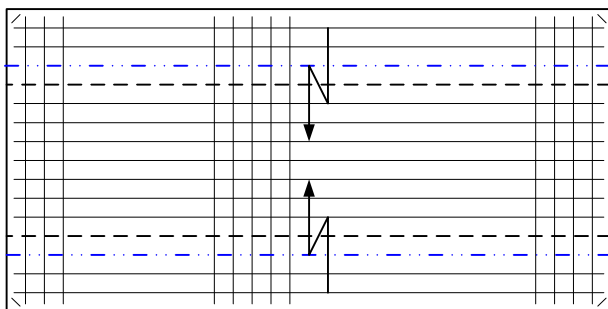

21 Führen Sie zwei Zickzack Faltung aus.

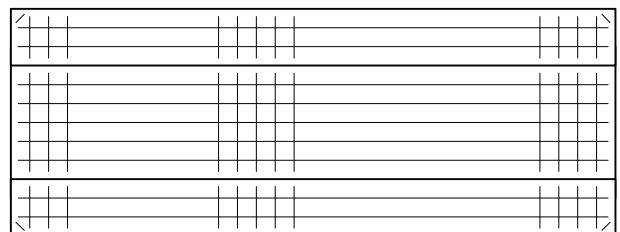

22

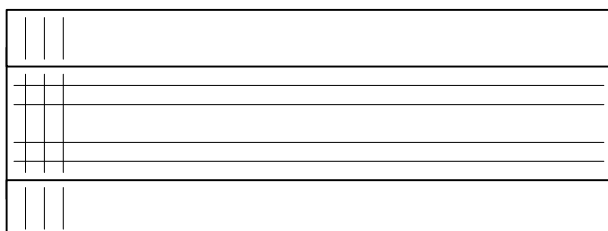

23 Nur die jetzt angezeigten Faltungen werden für die zwei Drehfaltungen benötigt.

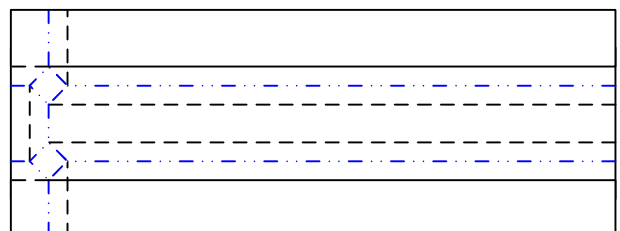

24 Zwei Drehfaltungen (siehe Origami Grundlagen unter [www.orime.de](http://www.orime.de))

# Origami Geldschein Kleid

Copyright © www.orime.de 2008-2012 Dominik Meißner

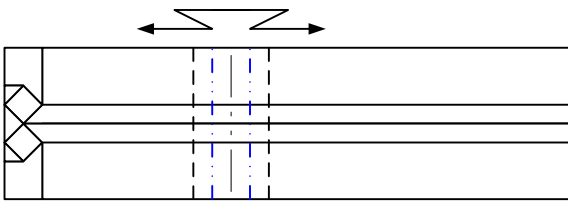

25 Diese Faltungen sind zwar die aus Faltschritt 14 bis 20 aber Sie können die zwei Zickzack Faltung je nach verwendeten Geldschein weiter nach links oder rechts verschieben.

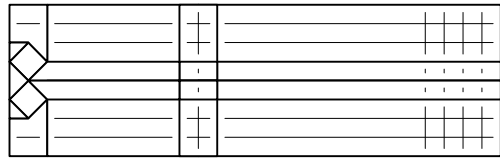

26

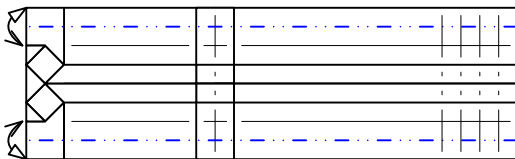

27 Bergfalten Sie die obere und unter Kante nochmals.

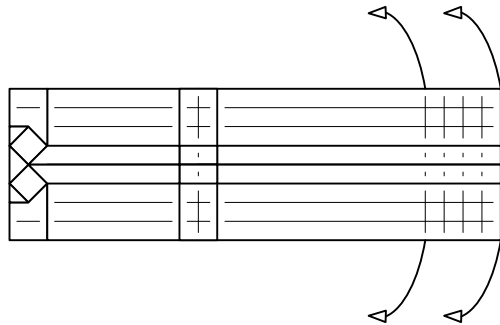

28 Falten Sie die rechte Seite komplett auf. Das rechte Ende bildet einen Bogen.



Weitere Origami Geldfaltungen und Geldgeschenke Ideen finden Sie in meinem Buch „Geldgeschenke clever gefaltet“. Die Origami Geld Objekte in diesem Buch können auch mit jeder Währung gefaltet werden.

Geldgeschenke clever gefaltet ISBN: 978-3-7724-3902-5

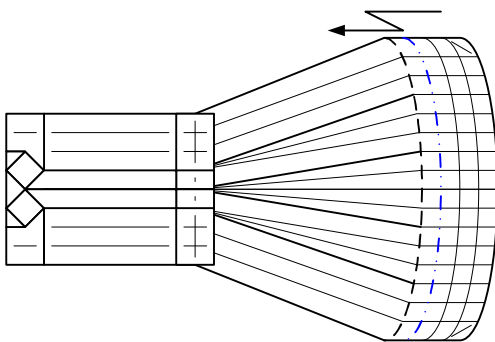

29 Falten Sie ein Zickzack Faltung in den Bogen.

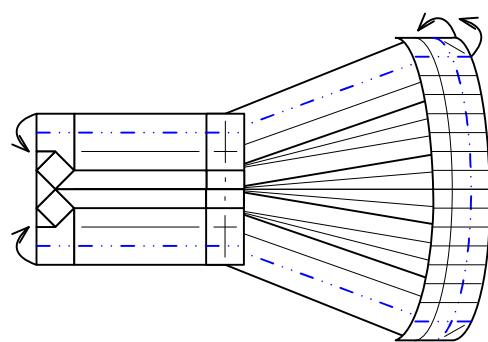

30 Bergfalten Sie den Rand des Kleides

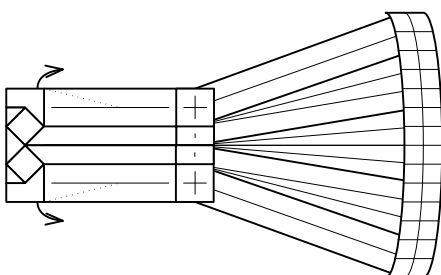

31 Falten Sie die hintere Lage wieder schräg nach vorne

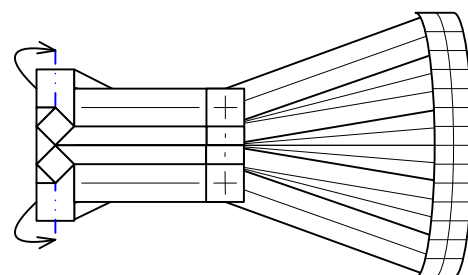

32 Bergfalten Sie den Kragen nach.

# Origami Geldschein Kleid

Copyright © www.orime.de 2008-2012 Dominik Meißner

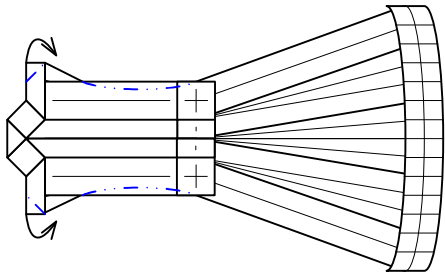

33 Bergfalten Sie die Schultern nach und bringen Sie das Kleid etwas in eine abgerundete Form.

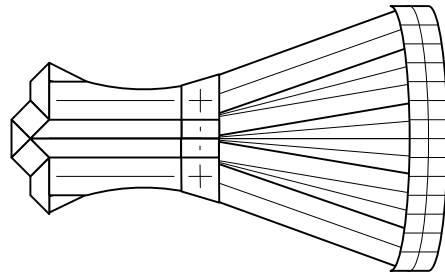

34 Drehen Sie das Geldkleid.

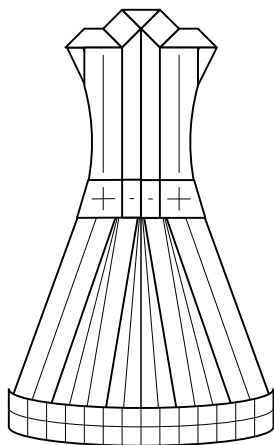

Weitere Origami Geldfaltungen und Geldgeschenke Ideen finden Sie in meinem Buch „Geldgeschenke raffiniert gefaltet“. Die Origami Geld Objekte in diesem Buch können auch mit jeder Währung gefaltet werden.

Geldgeschenke raffiniert gefaltet ISBN: 978-3-7724-4024-3



# Origami Geldschein Kleid Variante

Copyright © www.orime.de 2008-2012 Dominik Meißner

Der Saum des Origami Geld Kleides kann noch weiter als Ornament gefaltet werden.

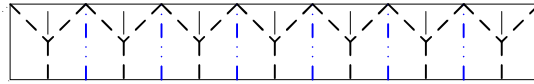
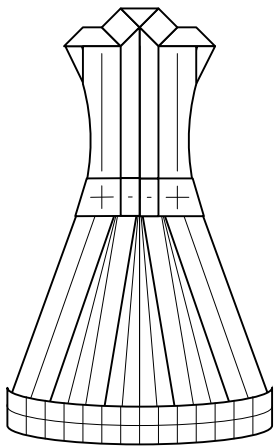

Variante 1

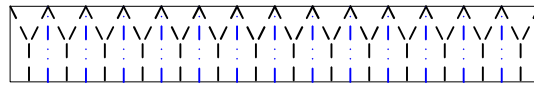

Variante 2

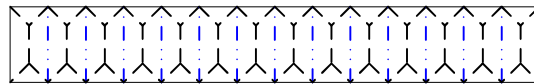

Variante 3