

Origami Geldschein Hemd



Origami Geldschein Hemd Inhaltsverzeichnis

Copyright © www.orime.de 2008-2012 Dominik Meißner

	Seite
Faltsymbole	3
Origami Geldschein Hemd	4

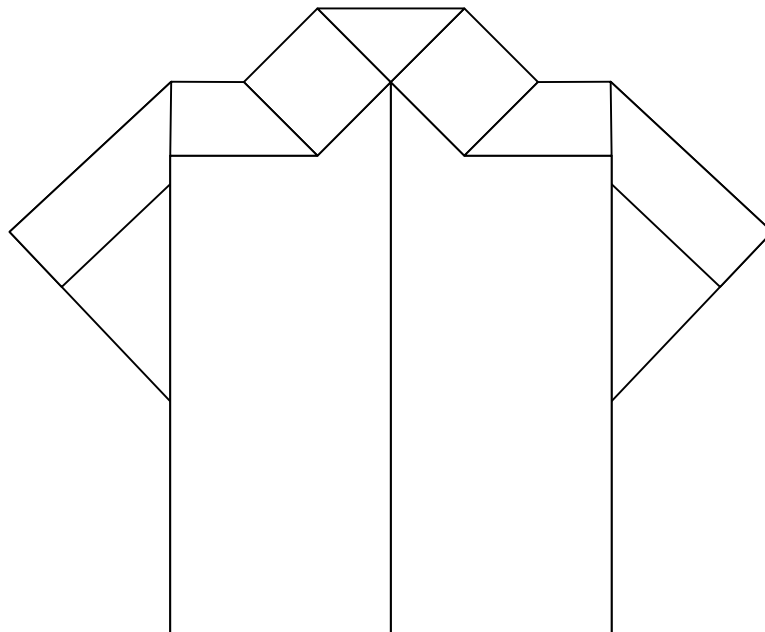

Dieses eBook ist urheberrechtlich geschützt. Es werden keine Urheber-, Nutzungs- und sonstigen Schutzrechte an diesem eBook auf sie (den Nutzer) übertragen. Sie sind nur berechtigt, dieses eBook zu eigenen Zwecken zu nutzen. Sie sind nicht berechtigt, dieses eBook oder Auszüge davon im Internet, in Intranets, in Extranets oder sonst wie Dritten zur Verwertung zur Verfügung zu stellen. Eine öffentliche Wiedergabe oder sonstige Weiterveröffentlichung, eine gewerbliche Vervielfältigung und der Weiterverkauf dieses eBooks werden ausdrücklich ausgeschlossen. Sie dürfen Urheberrechtsvermerke, Markenzeichen und andere Rechtsvorbehalte in diesem eBook nicht entfernen.

Origami Geldschein Hemd Faltsymbole

Copyright © www.orime.de 2008-2012 Dominik Meißner

Talfalte		Talfalten und wieder Auffalten		Variable Talfalte (T-up2you)

Bergfalte		Bergfalten und wieder Auffalten		Variable Bergfalte (M-up2you)

Auffalten / Zurückfalten		Auffalten / Zurückfalten	

Nach innen zurückfalten		Nach außen zurückfalten	

			<p>08-09</p>
Markierungslinie	Markierungspunkte	Hinweiskreis	Faltschritt(e) mit der angegebenen Nummer wiederholen

Papier umdrehen				Papier um die angegebene Winkelzahl drehen			
nach rechts	nach links	nach oben	nach unten	nach rechts	nach links	nach rechts	nach links

Origami Geldschein Hemd

Copyright © www.orime.de 2008-2012 Dominik Meißner

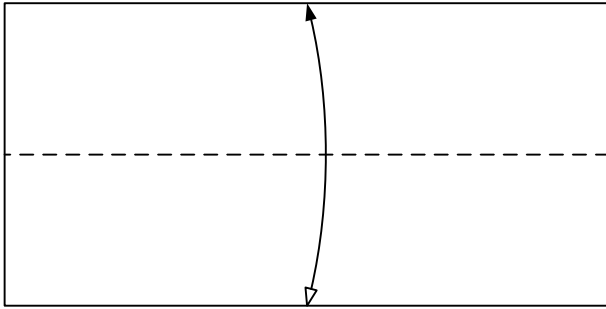

1 Talfalten Sie die untere Kante auf die obere Kante und falten Sie wieder auf.

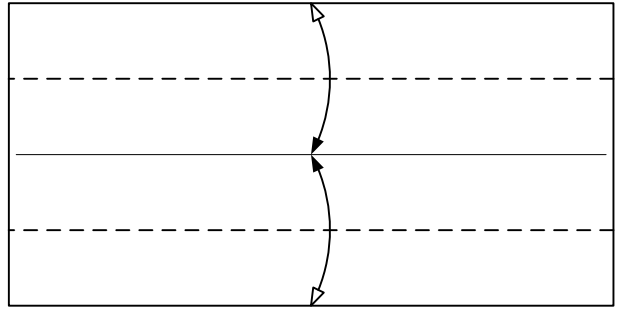

2 Talfalten Sie die untere und die obere Kante auf die Mitte.

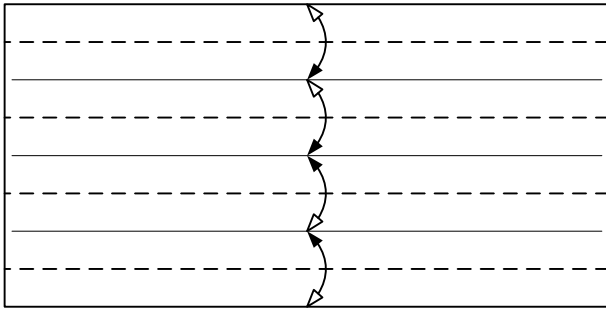

3 Falten Sie mittig vier weitere Talfalten.

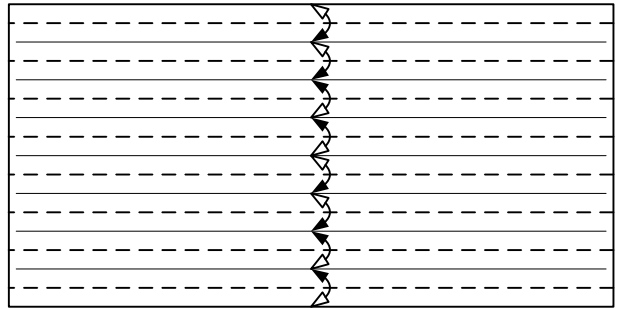

4 Falten Sie mittig acht weitere Talfalten.



Weitere Origami Geldfaltungen und Geldgeschenke Ideen finden Sie in meinem Buch „Geldgeschenke clever gefaltet“. Die Origami Geld Objekte in diesem Buch können auch mit jeder Währung gefaltet werden.

Geldgeschenke clever gefaltet ISBN: 978-3-7724-3902-5

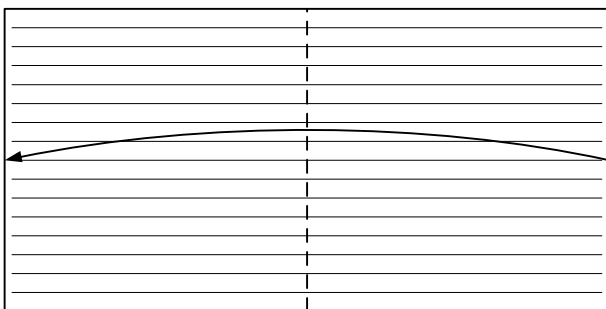

5 Falten Sie die rechte Kante auf die linke Kante

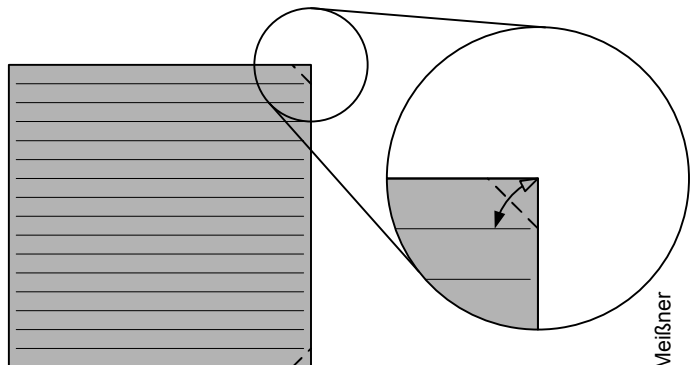

6 Falten Sie oben und unten die rechte Kante auf die oberste bzw. unterste Faltung.

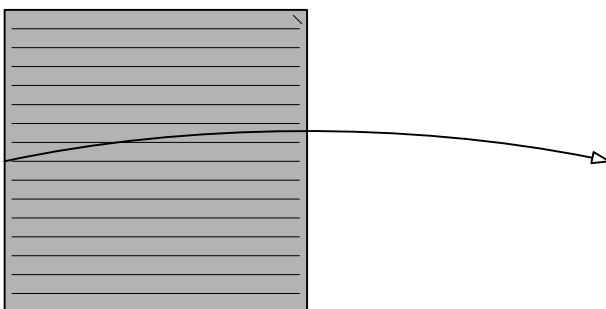

7 Falten Sie wieder auf.

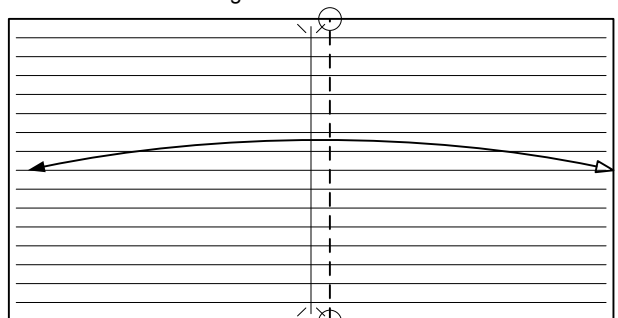

8 Falten Sie die rechte Kante nach links. Richten Sie sich nach den Markierungen an der oberen und unteren Kante.

Origami Geldschein Hemd

Copyright © www.orime.de 2008-2012 Dominik Meißner

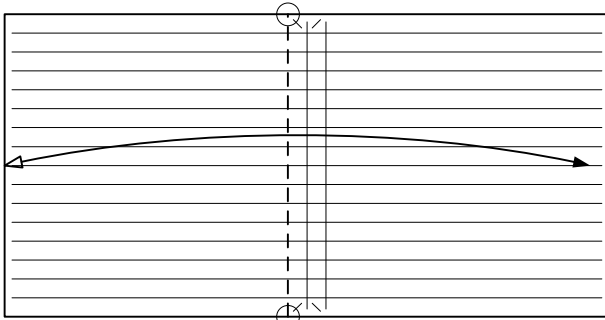

9 Falten Sie die linke Kante nach rechts. Richten Sie sich nach den Markierungen an der oberen und unteren Kante.

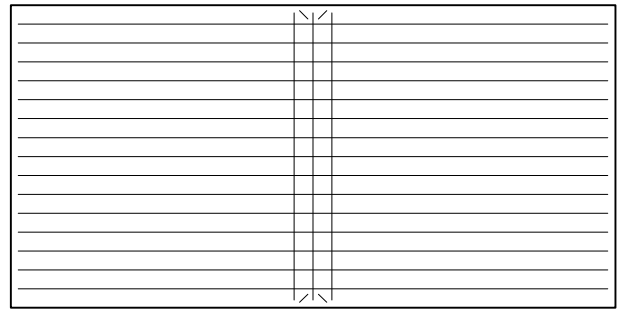

10

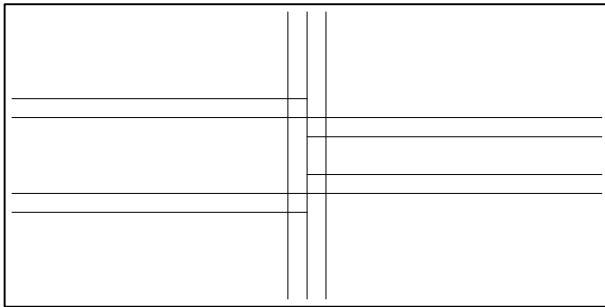

11 Nur die jetzt angezeigten Faltungen werden für die zwei Drehfaltungen benötigt.

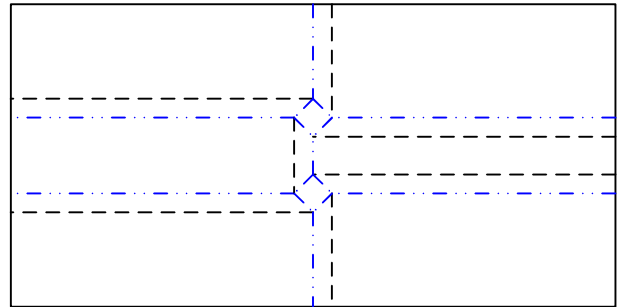

12 Zwei Drehfaltungen (siehe Origami Grundlagen unter www.orime.de)



Weitere Origami Geldfaltungen und Geldgeschenke Ideen finden Sie in meinem Buch „Geldgeschenke raffiniert gefaltet“. Die Origami Geld Objekte in diesem Buch können auch mit jeder Währung gefaltet werden.

Geldgeschenke raffiniert gefaltet ISBN: 978-3-7724-4024-3

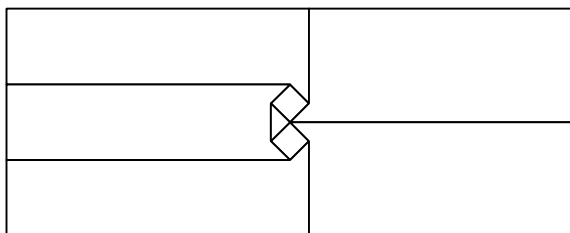

13

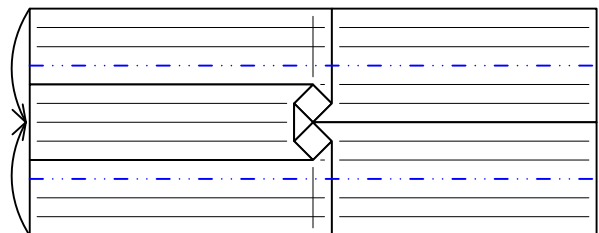

14 Berfalten Sie die obere und untere Kante nach hinten.

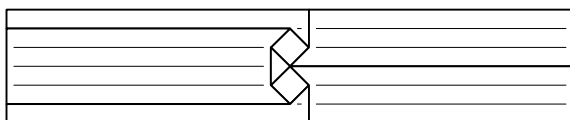

15 Wenden Sie den Geldschein.

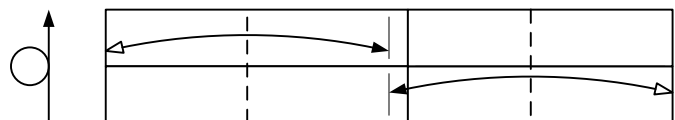

16 Talfalten Sie die rechte und linke Kante auf die Mitte und falten Sie sie wieder auf.

Origami Geldschein Hemd

Copyright © www.orime.de 2008-2012 Dominik Meißner

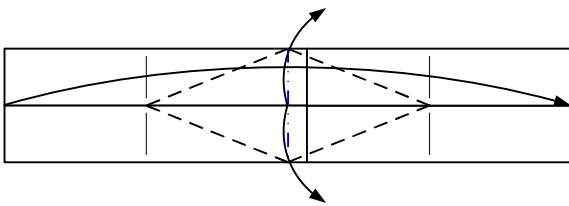

17 Falten Sie die linke Kante nach rechte und falten Sie dabei die oberen Lagen nach Oben bzw. nach Unten. Siehe Faltschritt 18-20

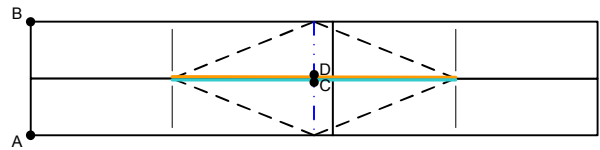

18

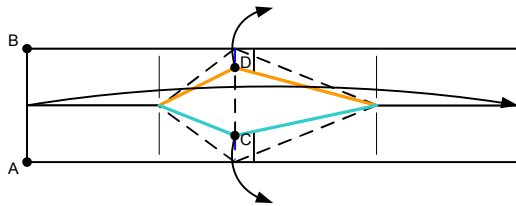

19

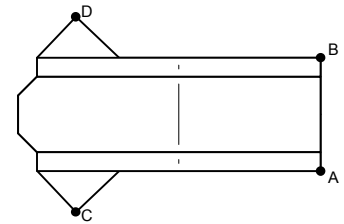

20



In diesem Buch von mir sind zwar nur Papierflieger aber auch diese können Teilweise mit Geldscheinen gefaltet, wie z.B. diese vier Superhelden.

Papierflieger für Kreativkids
ISBN: 978-3-7724-5776-0

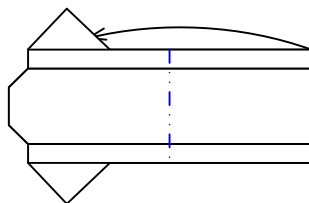

21 Berfalten Sie die obere Lage der rechte Kante nach innen.

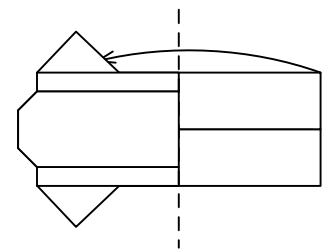

22 Talfalten Sie die rechte Kante nach innen.

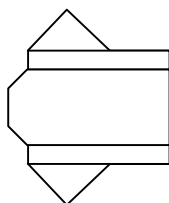

23 Wenden und drehen Sie den Geldschein.

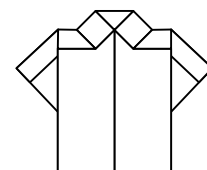
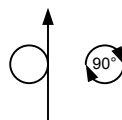

24 Sie können den Kragen bzw. das Hemd leicht öffnen.